

2 MOTOROS VEZÉRLÉS LEÍRÁSA 230VAC

N.B.= Ha kiveszi a 24 voltos áramkör védelmét szolgáló ellenállást, akkor a fotocellák és relék áramtalanodnak, de a vezérlés továbbra is bekapcsolva van, a kijelzőn "24 AC" villog.

Ily módon nem lehet újraindítani a kapu vezérlését, ha ez szükséges pl.: a kapu szerkezetére vonatkozó paraméterek változtatása után (szárnyak száma, enkóder, végálláskapcsolók határa). Ilyenkor meg kell szakítani az áramforrást és addig várni, míg a kijelző kikapcsol, ezután ismét áram alá lehet helyezni és működtetni a vezérlést.

Kérem, használjon ugyanolyan motort mind a 2 szárnyra!

1.KÉP

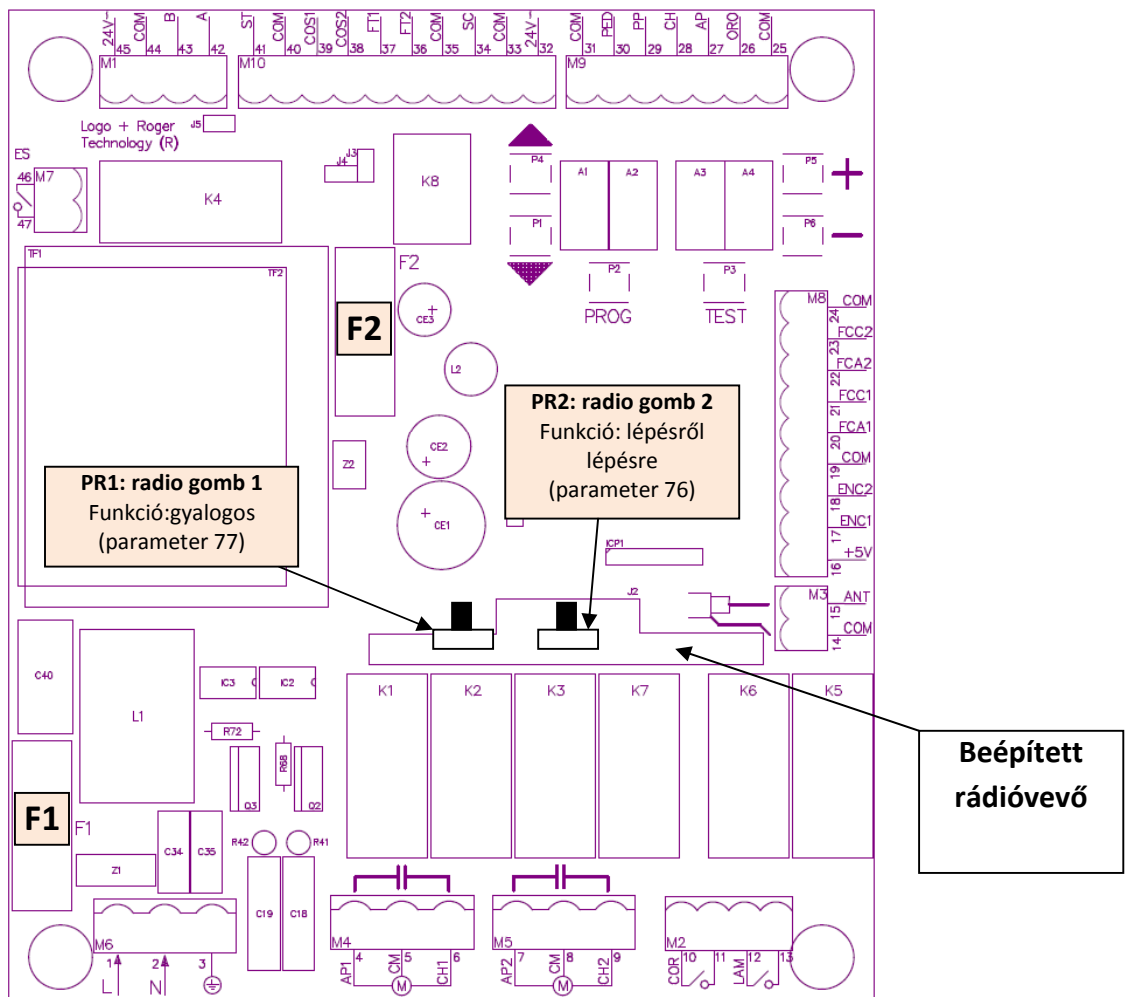

Kapcsolás:

- 1 L (Line), betáp 230Vac 50Hz
- 2 N (Neutral), betáp 230Vac 50Hz
- 3 Földelés – kötelezően tartsa be a biztonsági előírásokat
- 4 AP1, 230Vac motor 1 kimenet: nyitás^(a)
- 5 CM1, 230Vac motor 1 kimenet: közös
- 6 CH1, 230Vac motor 1 kimenet: zárás^(a)
- 7 AP2, 230Vac motor 2 kimenet: nyitás^(a)

- 8 **CM2**, 230Vac motor 2 kimenet: közös
 9 **CH2**, 230Vac motor 2 kimenet: zárás ^(a)
 10,11 **COR**, kertlámpa (egyenes kapcsolat): max feszültség 230Vac, max áramfelvétel 5A
 12,13 **LAM**, villogó lámpa (közvetlen kapcsolat): max feszültség 230Vac, max áramfelvétel 5A
 14 Külső Antenna
 15 Beépített antenna (ha külső antennát használ, használjon RG58 vezeték)(RG58 nál a belső vezető)
 16 Encoder motor táp (+5V)
 17 Encoder motor 1 jel ^(b)
 18 Encoder motor 2 jel ^(b)
 19 Közös alacsony feszültségű ki és bemenetekhez; negatív encoder motor táp
 20 **FCA1**, motor 1 nyitott végálláskapcsoló bemenet (contact N. C.) ^(c)
 21 **FCC1**, motor 1 zárt végálláskapcsoló bemenet (contact N. C.) ^(c)
 22 **FCA2**, motor 2 nyitott végálláskapcsoló bemenet (contact N. C.) ^(c)
 23 **FCC2**, motor 2 zárt végálláskapcsoló bemenet (contact N. C.) ^(c)
 24,25 **COM**, közös alacsony feszültségű ki és bemenet
 26 **ORO**, órajel bemenet (contact N.A.)
 27 **AP**, nyitó gomb bemenet (contact N.A.)
 28 **CH**, záró gomb bemenet (contact N.A.)
 29 **PP**, lépésről lépésre bemenet (contact N.A.)
 30 **PED**, gyalogos nyitó gomb bemenet (contact N.A.): ez képes 1 szárnyat kinyitni teljesen (2 szárny esetén) vagy csak 1 szárny félig (szimpla szárnyas kapu estén)
 31 **COM**, közös alacsony feszültségű ki és bemenet
 32 **24Vac**, külső eszközök áramellátására (12W, max áram 500mA)
 33 **COM**, közös alacsony feszültségű ki és bemenet
 34 **SC**, Nyitott kapu világítás (Ez egy 24Vac, 3W- os feszültséget tesz lehetővé), Ezt a csatlakozót lehet fotocellák számára is használni (A következő paramétert kell beállítani "A8=02", a kiterjesztett beállításoknál) hogy engedélyezzük a fotocella test funkciót.
 35 **COM**, közös alacsony feszültségű ki és bemenet
 36 **FT2**, fotocella 2 (contact N.C.) ^(b)
 37 **FT1**, fotocella 1 (contact N.C.) ^(b)
 38 **COS2**, érintőborda 2 (contact N.C., or 8,2kOhm) ^(b)
 39 **COS1**, érintőborda 1 (contact N.C., or 8,2kOhm) ^(b)
 40 **COM**, közös alacsony feszültségű ki és bemenet
 41 **ST**, STOP (contact N.C.) (**)
 46,47 **ES**, mágnes zár (közvetlen kapcsolat): max feszültség 230Vac, max áram 5A

Biztosíték

- F1 Gyors 6.3A, 5x20 típus
 F2 Gyors 630mA, 5x20 típus

Fontos megjegyzések:

^(a) Csatlakoztasson kondenzátort minden motorhoz az AP és CH portra, kérem, figyeljen a kondenzátor paramétereire, hogy milyenre van, szükség azt a motor leírásában találja meg,

^(b) az elején az enkóder ki van kapcsolva; ha szeretné bekapcsolni, használja a  paramétert (vagy a 75 –ös paramétert a bővített verzió esetén, válasszon egy megfelelő értéket, amit a motor használ).

^(c) Ha nincs minden biztonsági eszköz telepítve akkor rövidre kell zárni a COM-ot a végállás bemenetekkel, amik nincsenek használva. Vagy ha nincs bekapcsolva a következő paramétereket kell átnézni (par. 51, 53, 54, 72, 73, 74 –ellenőrizze az adatokat).

A mi Standard beállításunk szerint a FT1, FT2, COS1, COS2 bemenetek aktívak, a sorcsatlakozót illetően (20.23. ig). nem szükséges őket rövidre zárni; Ha a végálláskapcsolók a motoron vannak, lehet úgy is használni őket, hogyha a szárny a kívánt pozícióba érkezett a kapcsoló a motor tápellátását szakítsa meg.

Ebben az esetben nem szükséges a 20...23 sorcsatlakozót használni, viszont a nyitott és a zárt végállás bemeneteket össze kell kötni a közössel(24,25-ös port)

Itt látható néhány paramétere a kiterjesztett működésnek:

kiterjesztett paraméter	Leírás	Alapértelmezett érték (resetelés után ezek kerülnek beállításra)
50	FT1 Bekapcsolva nyitásra is	0 (mellőzve)
51	FT1 Bekapcsolva zárás közben	2 (megfordítás)
52	Akadályérzékelés nyitás közben a motorral	1 (mellőzve)
53	FT2 Bekapcsolva nyitásra is	3 (stop, és utána nyitás folytatása)
54	Bekapcsolva zárásnál	4 (stop, majd visszanyitás)
55	Akadályérzékelés nyitás közben a motorral	1 (mellőzve)
72	Végálláskapcsoló választás	0 (kikapcsolva –nem szükséges rövidrezárás)
73	1-es érintőborda belapcsolása	3 (contact N.C., mindig megfordítja a mozgás irányát)
74	2-es érintőborda belapcsolása	1 (contact N. C., csak zárásnál fordítja meg a mozgás irányát)

FIGYELEM!!!

- Ha nincsenek fotocellák telepítve, és szeretné teljesen kiiktatni őket elkerülve a sorcsatlakozók rövidre zárását: A következő paramétereket kell beállítania. par.51=0, par.53=0 e par.54=0
- Ha nincsenek érintőbordák telepítve, és szeretné teljesen kiiktatni őket elkerülve a sorcsatlakozók rövidre zárását: A következő paramétereket kell beállítania. :par.73=0 e par.74=0

Beépített rádióvevő

A beépített vevő 2 funkcióval rendelkezik:

- PR1 Kiskapunyítás funkció (77 –es paraméterrel változtatható)
 PR2 Lépésről lépésre funkció (76-os paraméterrel változtatható)

KIJELTŐ FUNKCIÓI – FUNKCIÓ MÓD

A vezérlés kijelzőjén a FUNKCIÓ MÓD –tól függően különböző információk jeleníthetők meg:

- **A) COMMAND STATUS MODE / SAFETY:** a két baloldali kijelzőn a parancs bemeneti státusza látható, a jobboldali két kijelzőn pedig a biztonsági státusz látható
- **B) PARAMETER MODE:** a két baloldali kijelzőn a paraméterszám látható, a két jobboldalin pedig a beállított értékek
 - Szimpla módon (például): 2- 02
 - Teljes módon (például): A.2. 02
 - Teljes módban a paraméternél világít a 2 tizedes pont a kijelzőn és az “A” betű, ha a paraméter kisebb, mint 10
- **C) STAND-BY MODE:** A “POWER” LED villog, ez azt jelenti, hogy van feszültség (tizedespont a baloldalon). A készülék automatikusan Stand-By módba áll 10 perc tétlenség után.
- **D) TEST MODE:** A baloldalon az éppen aktív parancs jelenik meg(5 másodpercre)a jobb oldalon villogva jelzi a biztonsági eszköz sorcsatlakozóját, ami jelez .(00 ha semelyik biztonsági eszköz nem jelez akadályt,tehát a vezérlés képes a parancsok végrehajtására ez alól kivétel ha van végálláskapcsoló ami nem érte el a végállását még hogy jelezzen). A kijelzőn addig villognak a jelzések amíg nem oldja meg, ha 2 villog és az egyiket megoldotta akkor már csak a másik fog villogni és így tovább.

A) FUNKCIÓ MÓD: COMMAND AND SAFETY STATUS (PARANCS ÉS BIZTONSÁGI ÁLLAPOT)

COMMAND STATUS
(PARANCS ÁLLAPOT)

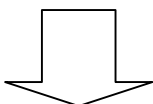

SAFETY STATUS
(BIZTONSÁGI ÁLLAPOT)

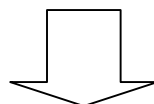

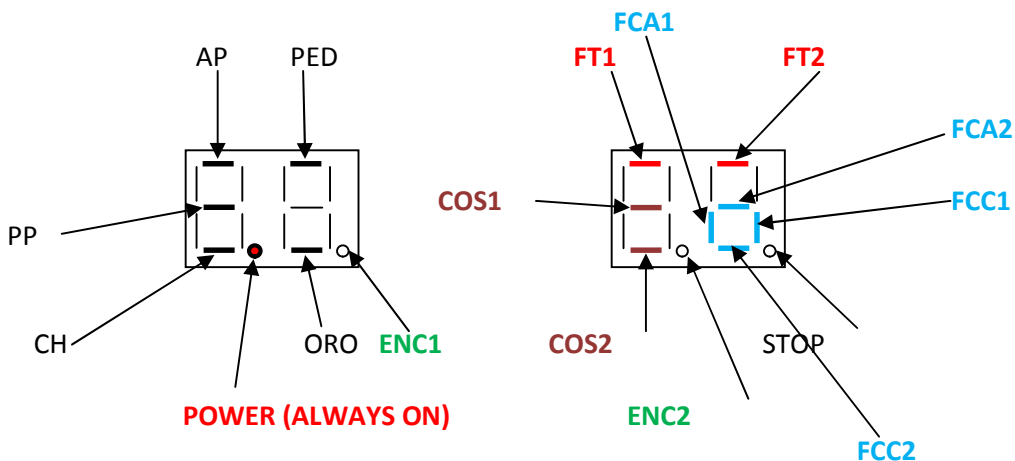

Megjegyzés: FC: végálláskapcsolók

FT: fotocellák

COS: érintésvédő borda

Kikapcsolt biztonsági eszköz: a visszajelző LED szegmens villog

Hiányzó biztonsági eszköz: a led szegmens nem ég (például: a kettes motor végálláskapcsolói a kijelzőn nem világítanak ha szimpla szárny van beállítva)

B): FUNKCIÓ MÓD: PARAMETERS (PARAMÉTEREK)

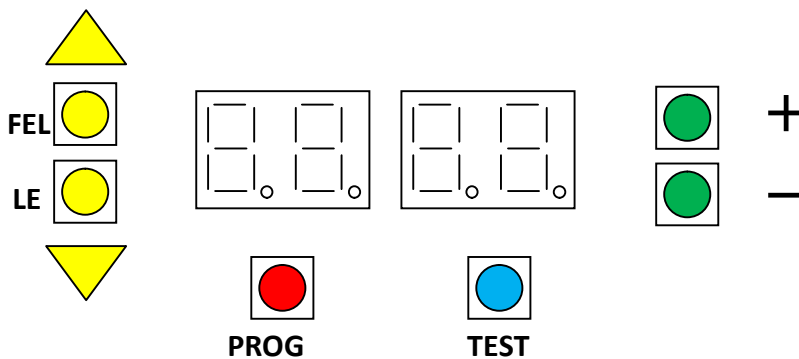

FEL következő paraméter

LE előző paraméter

+ növeli a paraméter értékét

- csökkenti a paraméter értékét

PROG a működési időt programozza

TEST bekapcsolja a TESZT módot (csak akkor ha a motorok állnak, különben meg ki kell adni a STOP parancsot, majd ismét megnyomni a gombot, így tudunk belépni a teszt módba)













PARAMÉTER Váloztatása

A FEL és a LE gombok segítségével válasszuk ki azt a paramétert amit változtatni szeretnénk, majd a + és – gombokkal tudjuk változtatni a kiválasztott paraméter értékét. (a jobb oldali kijelző villogni kezd.).

Ha folyamatosan nyomja a gombot, 1 másodperc után aktív lesz a gyors pörgetés, ez lehetővé teszi a gyorsabb változtatást.. Hogy elmentse a beállított értéket, várjon néhány másodpercet vagy lépjen a FEL és LE gombok segítségével a következő paraméterre: A kijelző gyors villogása jelzi hogy a beállított paraméter mentésre került.

MEGJEGYZÉS = a paraméterek értékének a változtatása a “+” és “-” gombokkal csak akkor lehetséges, ha a motor áll, habár a paraméter kiválasztása mindig lehetséges..

A Paraméterek a SZIMPLA módban a következők:

Kijelzett paraméter	FUNKCIÓ	ÉRTÉK	Alapértelmezett
	Szárnyak száma	1= 1 szárny, 2= 2 szárny	2
	Automata zárás	0= kikapcsolva, 1-15= visszazárási kísérletek száma 99= mindig bezár	0
	Szünet hossza	0= szünet másodpercben, visszazár, ha a nyitás befejeződött 92-99=2perctől ... 9percig	30
	Áramszünet	0= KIKAPCSOLVA nem zár vissza ha az áram visszajött 1= BEKAPCSOLVA ha visszajön az áram bezárja a kaput	0
	1-es szárny zárás késleltetése	0= kikapcsolva 1-60= másodperc késés	5
	Elővillogás	0= kikapcsolva, 1-60= elővillogás másodpercben 99= 5 másodperc villogás csak a zárás előtt	0
	Lépésről lépésre	0= nyit-stop-zár-stop 1= társasházfunkció, megújítja a szünetet 2= társasházfunkció, ha teljesen nyitva van, bezárja 3= nyit-zár-nyit-zár 4= nyit-zár-stop-nyit	0
	Villogó	0= állandó, 1= másodpercenként 1 (1Hz), 2= 1Hz (nyitás), 2Hz (zárás)	0
	végálláskapcsoló	0= nincsenek végálláskapcsolók 1= nyitó és záró végálláskapcsolók, 2= csak nyitó	0
	nyomaték	1= minimum erő, ..., 8= maximális erő	6
	Kosütés	0= kikapcsolva, 1-4= időtartama másodpercben	0
	Enkóder	0= kikapcsolva, 1= optikai enkóder (8 impulzus, 2= mágneses enkóder (1 impulzus)	0

FIGYELEM!!!

- Néhány paraméter ("8-" és "b-") kritikus a rendszer működésének szempontjából. Ezeknek a paramétereknek a megváltoztatása veszélyes lehet és hibákhoz vezethet.; ezek a paraméterek kiemelve szerepelnek a listában. Hogy érvényesítsük ezen paraméterek beállított értékét egy áramszünetet kell csinálnunk, majd az újraindítást követően ismét fel kell programoznunk az utat.

RESET (a gyári beállítások visszaállítása)

MEGJEGYZÉS: ez csak akkor lehetséges, ha nincsenek jelszóval védve a beállítások

Le kell kapcsolni az áramról a vezérlést, egyszerre megnyomni a FEL és a LE gombokat, majd miután ismét áram alá helyeztük a készüléket: 3 másodperc múlva a következő felirat fog villogni a kijelzőn: " rSt-", .Ez azt jelenti, hogy a készülék visszaállt a gyári beállításokra.

FUNKCIÓMÓD VÁLASZÁSA

A vezérlés két féle funkciómódban képes működni: "bővített" vagy "szimpla".

A "bővített" módban rengeteg paramétert lehet változtatni, de ehhez szükséges a vezérlés beható ismerete. Nézze át a paraméter jegyzéket a kezelési útmutatás után.

A "szimpla" módban csak néhány paraméteren lehet változtatni, mely lehetővé teszi az egyszerű telepítést.

FIGYELEM:

A vezérlés "szimpla" módban van alapértelmezetten alapértelmezett értékekkel beprogramozva, ami a legtöbb telepítéskor kielégíti az igényeket. Ha szeretne a „bővített” verzióra váltani akkor a következő lépéseket kell tenni:

Nyomja meg egyszerre a FEL és a LE gombokat 3 másodperig, majd a kijelzőn a bővített mód első paramétere jelenik meg.:

- Két tizedes pontot lát a baloldali kijelzőn (ez mutatja a paraméter számát)
- Az „A” betű is megjelenik amíg a paraméter száma kisebb mint 10, ezzel is megkülönböztetve a bővített módot

MEGJEGYZÉS: Bármennyiszer válthatunk a két mód között.

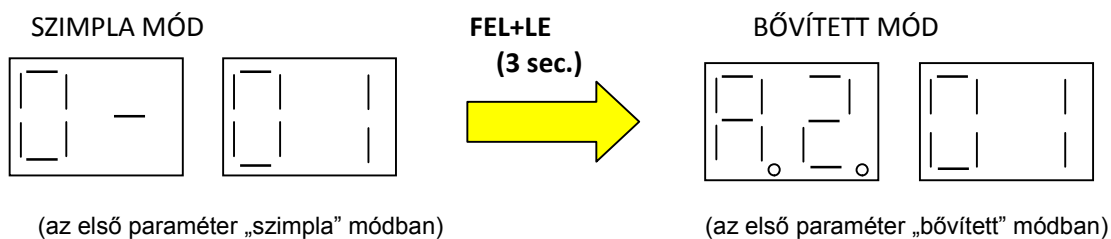

A bővített mód paramétereinek jegyzékét a leírás végén találja.

MEGJEGYZÉS: a paraméterek sorrendje eltér a "szimpla" módban a „bővítettől”, ezért kérem nézze át ezeket az utasításokat vagy a dobozon található címkét.

C): FUNKCIÓ MÓD: STAND-BY (KÉSZENLÉTI)

10 perc tétlenség után a vezérlés stand-by módba kapcsol, ilyenkor csak egy villogó pont látható a a kijelzőn.

Ha készenléti üzemmódba állt a vezérlés utána automatikusan a Szimpla módba tér vissza.

Ez a mód a kijelzőt pihenteti, de a vezérlés ettől még mindig készen áll a parancsok fogadására, hogy ismét bekapcsolja a kijelzőt nyomja meg a FEL/LE vagy a + - gombok valamelyikét.

D) FUNKCIÓ MÓD: TEST (TESZT)

Tesztet csak akkor hajt végre a vezérlés a TEST gomb megnyomására, ha a motorok álló helyzetben vannak. Ellenkező esetben a TEST gomb megnyomására csak megállnak a motorok, majd az ismételt megnyomásra hajtja végre a tesztet.

A kijelzőn a következő lesz látható:

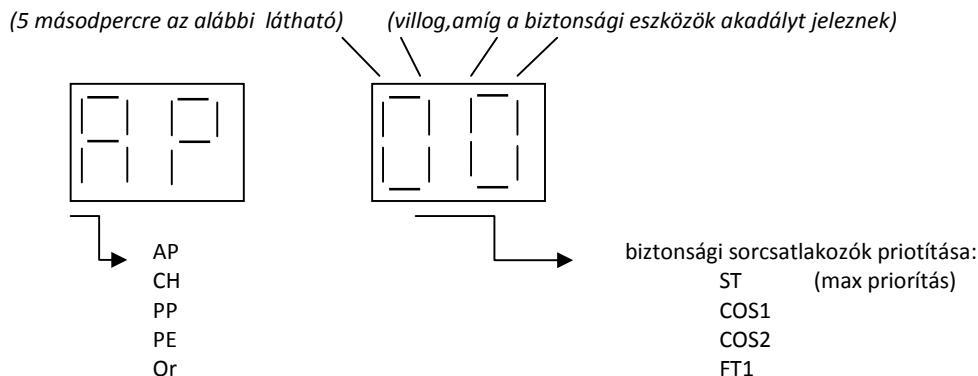

Ez lehetővé teszi a parancsok és a biztonsági eszközök ellenőrzését: a vezérlés néhány másodpercre bekapcsolja a villogó lámpát és a nyitott kapu fényt minden aktivitáskor (34-es sorcsatlakozó, "SC").

Ugyanakkor a kijelzőn az alábbiak láthatók:

- Egy fix szócska, a parancs (a baloldalon 5 másodpercre)
- Villogó szám, a biztonsági sorcsatlakozó, amelyik jelez the safety terminal block on alarm (a jobb oldalon, amíg a biztonsági eszköz jelez)

10 másodperc inaktivitás után a vezérlés alap módba áll vissza, ahol a biztonsági eszközök állapota látható.

Ha meg szeretné szakítani a teszt módot csak, nyomja meg ismét a TEST gombot a kilépéshez.

MENETIDŐ PROGRAMOZÁS (ENKÓDER NÉLKÜL) VAGY ÚTHOSSZ TANÍTÁS (ENKÓDERREL)

FIGYELEM !!! Mielőtt nekilátna ellenőrizze az alábbi pontokat:

- A biztonsági eszközöknek nyugalomban kell lenniük, vagy rövidre kell zárni ezeket a bemeneteket.
- Nem lehetséges programozás, ha a biztonsági bemenetek valamelyike szakadt; (a kijelzőn teszt módban látható hogy melyik bemeneten van szakadás)
- A kapunak zárt állapotban kell lennie, hogy megakadályozzuk a szárnyak összeakadását.

Figyelem:

- **1-es szárny (4,5,6-os porton): ez az első szárny, ami nyílik** és ez a szárny éri el először a teljesen nyitott állapotot; ez a szárny az is, amelyiken a gyalogos mód aktiválható
- **2-es szárny (7,8,9-es porton): ez az első szárny zárásnál**
- Szükséges, hogy legyen egy mechanikai végállás, vagy a végálláskapcsolók használata.
- A menetidő programozása a zárás közben történik, ha nem használ enkódert és végálláskapcsolót, egy kicsivel több időt kell számolnia, mint amennyi a záráshoz szükséges (min. 2 másodperc – max 4 másodperc zárás után) hogy minden évszakban megfelelően működjön.
- Különböző motoroktól függően (tolókaros, süllyesztett, csuklókaros, gyors vagy lassú) a lassítás módosítani fogja a viselkedésüket: lassú motoroknál (6 pólusú motorok) ne használjon nagyobb lassítást (használja az alapértelmezett értéket, 01-es szint)
- Ha enkódert kapcsol a vezérléshez a programozás egész folyamata lassítva történik: Ki kell nyitnia a kaput (nyomja meg a PROG gombot), majd a többit a vezérlés automatikusan csinálja, és a kijelzőn az "AUTO" szó lesz látható.
- A működési idő programozás enkóder nélkül egy alapértelmezett sebességgel zajlik.
- Ha végálláskapcsolókat használ, az útnak akkor van vége, amikor a kapu elérte a kapcsolóval beállított pozíciót, az optimális működéshez szükséges időt a vezérlés automatikusan meghatározza (néhány másodpercet hozzáad a ténylegesen szükségeshez, hogy minden évszakban megfelelő legyen).

A programozáshoz nyomjuk meg és tartjuk nyomva a PROG gombot 4 másodpercig: a kijelzőn a következő lesz látható: "APP-" ez után nyomjuk meg ismét a PROG gombot vagy a távirányító gombját, hogy elindítsuk a lépésről lépésre tanítást és elvégezhessük az út tanítását.

A programozás megszakad (valamilyen hibával "APP.E") az alábbi esetekben:

- Ha megnyomja valamelyik gombot a kijelző mellett, kivéve a PROG gombot
- Ha valami a fotocellákban van

Ebben az esetben újra kell kezdeni a programozást.

MŰKÖDÉSI IDŐ PROGRAMOZÁSA ENKÓDER NÉLKÜL

PROG első nyomás: az 1-es motor (AP1) elkezd nyitni majd a késleltetéssel a 2. motor is (AP2 megjelenik a kijelzőn 2 másodpercre); a kijelzőn csak az AP1 –lesz látható, mert ez az első szárny, amelyik eléri a mechanikai végállást és ez az első szárny, ami megállít a PROG második megnyomása.

PROG második nyomás: ha az 1-es szárny elérte a mechanikai végállását, meg kell nyomnia a PROG gombot az 1-es motor megállításához, a kijelzőn ezután az AP2 jelenik meg, mert az a következő szárny, amelyik a mechanikai végálláshoz fog érni.

PROG harmadik nyomás: ha a második szárny is megérkezett a nyitott végálláshoz, ugyan azt kell tenni, mint az 1-es szárnynál; a kijelzőn villogva a „PA” szó jelenik meg. 2 másodperc múlva automatikusan elindul a záró szakasz, a 2-es motorral, a kijelzőn a CH2 lesz látható

PROG negyedik nyomás: amikor letelt a késleltetési idő, nyomja meg a PROG gombot, hogy az 1-es szárny is elkezdjen bezáródni; a kijelzőn a CH1 lesz látható 2 másodpercre, majd ismét a CH2 lesz látható, mert ez az első szárny, amelyik eléri a mechanikai végállást.

PROG ötödik nyomás: ha a 2. szárny megérkezett a zárt végálláshoz, ajánlott 3 másodpercet még várni majd utána megnyomni a PROG gombot, ilyenkor befejezte a 2-es motor a zárást és a kijelzőn a CH1 lesz látható, mert ez a következő szárny, ami bezáródik.

PROG hatodik nyomás: ha az 1-es szárny eléri a zárt mechanikai végállást, ajánlott 3 másodpercet várni majd utána megnyomni a PROG gombot, hogy megálljon az 1-es szárny: a programozás készen van.

Ha végzett a programozással:

- Ha a programozás sikeresen megtörtént a kijelző ismét a kimeneti/biztonsági státusba áll
- Ellenkező esetben a “APP.E” szó látható a kijelzőn (tanulás hiba), ilyenkor meg kell ismételni a fentebbi lépéseket
- A programozás minden esetben megszakad, ha valami a fotocella vagy az érintésvédő borda sugarát megszakítja ilyenkor a kijelzőn a “APP. E” szó látható (tanulás hiba)

FUNKCIÓ MÓD: FOTOCÉLLÁK TESZTELÉSE

Ha a fotocella tápellátását az “SC” (nr. 34) portra kötjük a 32-es helyett és a bővített módban a “A8=02” paramétert beállítjuk, akkor bekapcsoljuk a fotocellák tesztelését.

A fotocellák kikapcsolnak és minden parancsra, amit kiad, visszaigazolják státuszváltással a kapcsolatot: ha ez jó a parancs bekapcsolja a motort, ellenkező esetben stop állapotban van.

MEGJEGYZÉS: ebben a módban az “SC” porton 24Vac feszültség van, ilyenkor nem lehet a végálláskapcsolónak használni.

HIBAÜZENET

A Funkció paraméterek egy nem felejtő memóriába (EEPROM) vannak tárolva egy ellenőrző kóddal az érvényesség garantálásához; a paraméterhiba megjelenik a kijelzőn ilyenkor a vezérlés blokkolva van. PL.: Ha probléma van a 23-as paraméterrel a kijelzőn az alábbi jelenik meg:

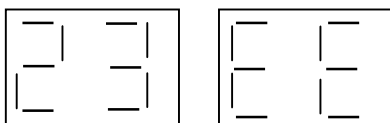

“EE” a hibát jelenti, a vezérlő addig blokkol, amíg nem állít be egy helyes értéket. Használja a „+” és “-” gombokat a helyes érték kiválasztásához, majd mentse el.

MEGJEGYZÉS: a hibaüzenet paramétere bővített módúként jelenik meg, akkor is, ha Szimpla módban használja a vezérlést. A bővített mód paramétereinek jegyzékét a leírás végén találja.

POZÍCIÓ HELYREÁLLÍTÓ MÓD (ENKÓDER TESZI LEHETŐVÉ)

Ha az enkóder 3x ugyanabban a pozícióban akadályt érzékel, ez azt jelenti, hogy ott egy stabil akadály van, ilyenkor a vezérlés egy pozíció felmérést csinál, ugyan azt történik, mint amikor végálláskapcsolók nélkül kapcsolja be a vezérlést (a szárny pozíciók ismeretlenek).

Ebben az esetben a kapu sebessége mindig lassú; ha a kapu a teljes programozott utat megteszi akadálymentesen, akkor áll csak vissza a vezérlés normál sebességére.

Hogy a 2 szárny biztosan ne akadjon össze, ha a kapu teljesen nyitva van, először a 2-es szárnynak kell elindulni és majd csak utána az 1-esnek.

POZÍCIÓ HELYREÁLLÍTÓ MÓD (IDŐZÍTETT FUNKCIÓ VÉGÁLLÁSKAPCSOLÓK NÉLKÜL)

Amikor bekapcsolja a vezérlést, és a végálláskapcsolók ki vannak kapcsolva, a vezérlés nem tudja, hogy a szárnyak éppen milyen pozícióban vannak, ezért a motorokat lassítva működteti. Ha csinál egy teljes nyitást és zárást, a vezérlés vissza áll a normál módra.

Hogy a 2 szárny biztosan ne akadjon össze, ha a kapu teljesen nyitva van, először a 2-es szárnynak kell elindulni és majd csak utána az 1-esnek.

BŐVÍTETT FUNKCIÓ MÓD

Az alábbiakban néhány kritikusabb paramétert láthat, de csak a bővített módban.

MEGJEGYZÉS= *ha "szimpla" módban van, ezek a paraméterek nem láthatóak.*

Automatazárás időzítés (PAR.A2).

Az automatazárás bekapcsolásához a paramétert "0"-tól különböző értékre szükséges állítani, ha a 99 értéket állítjuk be az A2 –es paraméternek akkor a kapu a szünet elteltével mindig automatikusan bezár.

Ha kevesebbet állít be, mint 99 akkor ez a szám azt jelenti, hogy a kapu hányszor fog automatikus zárást végrehajtani.

MEGJEGYZÉS: a 49 es paraméter értéke szorosan összefügg az A2 paraméter értékével, ha az A2 értéke a maximum, akkor a 49-es paraméteréte nek is annak kell lennie.

TÁRSASHÁZ FUNKCIÓ (PAR. A4)

Ha több felhasználó érkezik egyszerre a kapuhoz és mind a ketten megnyomják a gombot a távirányítón nyitás közben a következő gombnyomás megállítja kaput vagy zárni kezdi. Ez a funkció megakadályozza, ezt. Amíg nem nyit, ki teljesen a kapu addig nem lehet megállítani.

Ha a 44 es paraméter értékét 1-re állítja, azzal bekapcsolja ezt a funkciót. Ilyenkor nem lép ki a lépésről lépésre funkcióból, de a szünet időt visszaállítja alapértelmezett értékre.

Deadman (Kezelő jelenléte) (PAR. 07)

A motorok csak akkor üzemelnek, amikor folyamatosan parancsot kapnak.: Az AP és a CH bemeneteken, ha elengedi az ide kötött gombot a motorok megállnak.

LASSÍTÁS HOSSZA (PAR. 41, 11, 12)

Ha a lassítás be van kapcsolva (PAR.41 "0"-tól különböző érték) megválaszthatja a hosszát, hogy mikortól kezdjen lassítani. A 41-es paraméterrel 2 féle különböző lassítás közül választhat.

FIGYELEM!! Ha nem használ enkódert akkor ezt a funkciót az út tanítása előtt kell bekapcsolni. Ha az út tanítása után kapcsolja, be akkor újra kell programoznia.

Pozíciótolerancia, ahol a kapu már bezártnak tekinthető (PAR. 13, 14)

Ez csak akkor látható, ha csatlakoztatott és használ enkódert. Beállítja és eltárolja a teljesen bezárt kapu pozícióját ahol a motorokat meg kell állniuk.

Biztonsági időszáv (PAR. 16)

Ha beállította a működési időt a vezérlésen, érdemes beállítani egy biztonsági időszávot (3-4 másodpercet), hogy megbizonyosodjon arról, hogy a kapu minden időjárási körülmények között (szél, alacsony hőmérséklet, stb.) teljesen bezáródjon. Amikor a kapu visszanyit pl. a fotocellák aktivitása miatt, a kapu az előző mozgás pontos időtartamával nyit vissza plusz a beállított biztonsági idővel. (pl.: a kapu 5 másodpercig mozog, a biztonsági időszáv 3 másodperc akkor a kapu 8 másodpercet mozog vissza.)

Visszanyitás akadályészlelés után (PAR. 27)

Ezzel beállítható, hogy hány másodpercnnyire nyisson vissza akadályészlelés után. Ha magas értéket állít be, akkor teljesen kinyitja a kaput.

Indítási nyomaték (PAR. 36)

Ez a funkció indításkor a maximálisra emeli a nyomatékot, hogy megmozdítsa a szárnyakat. Hasznos bekapcsolni ezt a funkciót, hogy minden időjárási viszonyba pl. alacsony hőmérsékleten is megfelelően működjön a motor.

Kosütés (PAR. 38)

Hasznos bekapcsolni, amikor elektromos zárat alkalmazunk, hogy azt tehermetesítsük. A nyitási mozgás előtt ellenkező irányba indul meg a motor egy rövid időre, amit paraméterrel állíthatunk.

Ha bekapcsolja a kosütést, azzal automatikusan bekapcsolja az elektromos zárat (PAR. 28 és 29) 1másodperc előnyítás illetve 3 másodperc időtartamra.(ezek automatikusan beállított értékek, amiket tetszőlegesen megváltoztathat manuálisan.).

Ha csatlakoztatott enkódert vagy végálláskapcsolót a kosütés csak akkor aktív, amikor a kapu teljesen zárt pozícióban van. Ha nem használ enkódert vagy végálláskapcsolót a kosütés minden nyitáskor aktív, mert a vezérlés nem tudja, hogy éppen milyen pozícióban állnak a szárnyak.

Enkóder érzékenysége akadályészlelésnél (PAR. 42, 43)

Akadály esetén a sebesség "0"-ig csökken, minél kisebb értéket állít be annál kevésbé lesz érzékeny az akadályészlelés.

Az alapértelmezett érték a legtöbb esetben megfelelő.

Akadályészlelés esetén a kapu visszanyit.

MEGJEGYZÉS: 6 pólusú motoroknál, 60-nál kisebb értéket állítson be.

Villogó beállítása (PAR. 78)

Lehetőség van folyamatos aktivitású (elektronikával rendelkező villogó) vezérlésére. Illetve lehetséges elektronika nélküli villogó használata, ilyenkor a vezérlés irányítja a villogást.

Alapértelmezett értékek visszaállítása (PAR. 90)

Az alapértelmezett értékek visszaállításához válassza a ki a 90-es paramétert a FEL és LE gombok segítségével, majd nyomja meg egyszerre a „+” és „-” gombokat 3 másodpercig.

FIGYELEM!! Visszaállítás után ellenőrizze a beállított paramétereket, hogy megfelelőek-e.

Jelszó (PAR. P1...P4 and CP)

Ha lejelszavazza a beállításokat, csak akkor tudja módosítani később azokat, ha tudja a jelszót.

Jelszó beállítása az alábbi módon történik:

- Változtassa meg a P1, P2, P3, P4 paraméterek értékeit
- A kijelzőn a „CP” paraméter megjelenítéséhez nyomja meg egyszerre a „+” és „-” gombokat 4 másodpercig. Ha a kijelző villog akkor a jelszó eltárolásra került.

A védelem automatikusan bekapcsol, ha kikapcsolja, majd ismét áram alá helyezi a vezérlést, illetve 10 perc inaktivitás után.

FIGYEELEM!!! Ha a vezérlés beállításai jelszóval vannak védve (a „+” és „-” gombokkal nem lehet változtatni a paraméterek értékein) a CP paraméternek „01” az értéke.

A jelszavazás kikapcsolásához a P1=00, P2=00, P3=00, P4=00-et kell eltárolni és megerősíteni a CP paraméterrel.

Figyelem, a beállított jelszó nem törölhető amennyiben elfelejtette azt!

Paraméterek változtatása: írja be a P1, P2, P3, P4 paramétereken a korábban beállított jelszavat majd ellenőrizze a CP paraméter értékét, "00" –nak kell lennie ekkor ideiglenesen feloldotta a jelszavazást.

BŐVÍTETT MÓD PARAMÉTEREINEK JEGYZÉKE:

FIGYELEM!!! Néhány paraméter nem jelenik meg, mert nincs szükség rájuk a telepítés során. (PL.: a 2-es motor végálláskapcsolói, amikor szimpla szárnyat állított be vagy működési idő amikor enkódert használ)

A2	Automata zárás a szünet letelte után 0 → kikapcsolva 1-15 → a visszazárás száma 99 → mindig zár	0
A3	Automata zárás áramszünet után 0 → Kikapcsolva-nem zár be automatikusan miután visszajön az áram 1 → Bekapcsolva-automatikusan bezár, amint visszajön az áram	0
A4	LÉPÉSRŐL LÉPÉSRE (PP) 0 → NYIT – STOP – ZÁR – STOP – NYIT - STOP 1 → PP TÁRSASHÁZ, ha teljesen kinyitott, megújítja a szünet időtartamát 2 → PP TÁRSASHÁZ, ha teljesen kinyitott, bezár 3 → NYIT– ZÁR – NYIT - ZÁR 4 → NYIT – ZÁR – STOP – NYIT – ZÁR	0
A5	Elővillogás 0 → a villogó akkor kapcsol be, amikor a kapu elindul 1-60 → MÁSODPERC –cel a kapu elindulása előtt villog 99 → nyitásnál együtt indul, zárásnál 5 másodperccel indulás előtt	0
A6	PP Gyalogos társasházfunkció 0 → KIKAPCSOLVA gyalogos: NYIT – STOP –ZÁR – STOP – NYIT - STOP 1 → BEKAPCSOLVA gyalogos mindig nyit	0
A7	Deadman 0 → KIKAPCSOLVA normál funkció 1 → BEKAPCSOLVA a kapu csak akkor mozog, ha folyamatosan nyomja a NYITÓ vagy ZÁRÓ gombot	0
A8	Nyitott kapu led (SC) 0, → ha a kapu zárva van a led nem világít, ellenkező esetben világít 1 → lassan villog nyitásnál, gyorsan zárásnál és folyamatosan világít, ha a kapu nyitva van, 3-at villan (15 másodpercenként) ha a kapu megállt út közben 2 → SC kimenet fotocellák számára van használva, fotocella teszt	0
11	1-es motor lassításának hossza 1-30 → százaléka a teljes útnak lassított	10
12	2-es motor lassításának hossza 1-30 → százaléka a teljes útnak lassított	10
13	Az 1-es kapuszárny helyzetének eltérése zárva 1-99 → EZRED a teljes utat tekintve (ez a paraméter nem látszik ha végálláskapcsolókat vagy időzített funkciót használ)	10
14	Az 2-es kapuszárny helyzetének eltérése zárva 1-99 → EZRED a teljes utat tekintve (ez a paraméter nem látszik ha végálláskapcsolókat vagy időzített funkciót használ)	10
15	Gyalogos nyitás úthossza 1-99 → százaléka az 1-es szárny teljes útjának	99 (2 szárny) 50 (1 szárny)
16	Biztonsági időszáv az időzített úthoz 0 = 3 sec. 1 = 6 sec.	0
	Szünet hossza az automata zárás előtt. Ha valamelyik fotocella sugarába lépnek az	30

21	időzítés megáll, majd ha ismét szabad a sugár az időzítés újraindul. 0-90 → MÁSODPERC az automatikus zárás előtt 92-99 → 92-től a számok Perceket jelentenek (2 perctől 9 percig)	
22	1-es motor működési ideje 0-99 = MÁSODPERC. Ez nem jelenik meg ha enkódert használ, mert ilyenkor az út tanításakor automatikusan megméri ezt a paramétert és eltárolja.	20
23	2-es motor működési ideje 0-99 = MÁSODPERC Ez nem jelenik meg ha enkódert használ, mert ilyenkor az út tanításakor automatikusan megméri ezt a paramétert és eltárolja.	20
24	DUPLA működési idő 0 = KIKAPCSOLVA 1 = BEKAPCSOLVA Ez nem jelenik meg ha enkódert használ.	0
25	Nyitásnál késleltetés (2-es motornál) 0-60 = MÁSODPERC.	3
26	Zárásnál a késleltetés (1-es motornál) 0-60 = MÁSODPERC.	5
27	Visszanyitás ideje akadályészlelés után. 0-99 → inverzió MÁSODPERC.	2
28	Mágneszár előnyitása ideje a kapu elindulása előtt. 0-2 = SEC.	1
29	Elektromos zár aktivitásának időtartama (az előnyitás utáni aktivitás) PAR.28) 0-6 = SEC.	3
31	Nyomaték a normál útnál 1-8 → LEVEL (1 = minimum... 8 = maximum)	6
32	Nyomaték a lassítás útja alatt 1-8 → LEVEL (1 = minimum... 8 = maximum)	8
33	Nyomaték indulásnál 0 → KIKAPCSOLVA Indító nyomaték kikapcsolva 1-8 → BEKAPCSOLVA ereje:(1 = minimum... 8 = maximum)	8
34	Az indulás konfigurációja, a motor és a kapu sérülésének megelőzésére 0 → Kikapcsolva 1 → finom start 2 → lassú finom start	2
35	A nyomaték visszanyitás esetén, amikor valami akadály-t érzékelnek a biztonsági eszközök: 0 → KIKAPCSOLVA a kapu azzal a nyomatékkal indul visszanyitáskor, ami a normál úton van beállítva 1-8 → LEVEL (1 = minimum... 8 = maximum)	8
36	Indítás hossza 1-20 → SEC. Indító nyomaték hossza	3
38	KOSÜTÉS: Ha nyitó inputot kap a vezérlés és a kapu teljesen zárt állapotban van, egy rövid állítható időre ellenkező irányba indul meg, tehát zárni kezd, majd csak utána nyit, ezzel tehermentesítve az elektromos zárat. 0 → KIKAPCSOLVA normál indítás kosütés nélkül 1-4 → MÁSODPERC a kosütés (zárás) időtartama	0
41	Lassítás mértéke 0 → lassítási szakaszon nincs bekapcsolva lassítás 1 → lassú sebesség a lassítási szakasz hosszán 2 → nagyon lassú sebesség a lassítási szakasz hosszán	1
42	Akadályérzékelés érzékenysége a normál út alatt 1-99 → Érzékenység (1=nem érzékeny ... 99=max érzékenység) Figyelem: 6 pólusú motoroknál ennek az értéknek 60-nál kisebbnek kell lennie.	20
43	Akadályérzékelés érzékenysége a lassítás szakasza alatt 1-99 → Érzékenység (1=nem érzékeny ... 99=max érzékenység)	5
49	Automata visszazárás kísérleteinek száma akadályészlelés után. 0 → NINCS automata zárás akadályészlelés után	0

	1-3 → száma az automata zárás kísérleteinek akadályszelés után	
50	Lehetőségek az 1-es fotocella (FT1) sugarának megszakításakor nyitás alatt 0 → MELLŐZ, nem csinál semmit vagy az FT1 nincs telepítve 1 → STOP, a kapu megáll a következő utasításig 2 → AZONNAL MEGFORDÍTJA, tehát zárni kezd 3 → IDEIGLENESEN MEGÁLL, ha a sugár ismét szabad, folytatódik a nyitás 4 → MEGFORDÍT, ha a sugár ismét szabad a kapu záródni kezd.	0
51	Lehetőségek az 1-es fotocella sugarának megszakításakor zárás alatt 0 → MELLŐZ, nem csinál semmit vagy az FT1 nincs telepítve 1 → STOP, a kapu megáll a következő utasításig 2 → AZONNAL MEGFORDÍTJA, tehát nyitni kezd 3 → IDEIGLENESEN MEGÁLL, ha a sugár ismét szabad, folytatódik a nyitás 4 → MEGFORDÍT, ha a sugár ismét szabad a kapu nyitni kezd.	2
52	Amikor a kapu zárva van az 1-es (FT1) fotocella sugarának szakadása nyitást engedélyez 0 → kapu zárva, Nem engedi nyitni a kaput ha az 1-es fotocella(FT1) sugara szakadt. 1 → kapu zárva, engedélyezi a kapu nyitását, ha az FT1 sugara meg van szakadva 2 → ha az FT1-es fotocella sugara megszakad, a kapu nyitni kezd.	1
53	Lehetőségek az 2-es fotocella (FT2) sugarának megszakításakor nyitás alatt 0 → MELLŐZ, nem csinál semmit vagy az FT2 nincs telepítve 1 → STOP, a kapu megáll a következő utasításig 2 → AZONNAL MEGFORDÍTJA, tehát zárni kezd 3 → IDEIGLENESEN MEGÁLL, ha a sugár ismét szabad, folytatódik a nyitás 4 → MEGFORDÍT, ha a sugár ismét szabad a kapu záródni kezd.	3
54	Lehetőségek az 2-es fotocella sugarának megszakításakor zárás alatt 0 → MELLŐZ, nem csinál semmit vagy az FT2 nincs telepítve 1 → STOP, a kapu megáll a következő utasításig 2 → AZONNAL MEGFORDÍTJA, tehát nyitni kezd 3 → IDEIGLENESEN MEGÁLL, ha a sugár ismét szabad, folytatódik a nyitás 4 → MEGFORDÍT, ha a sugár ismét szabad a kapu nyitni kezd.	4
55	Amikor a kapu zárva van az 2-es (FT2) fotocella sugarának szakadása nyitást engedélyez 0 → kapu zárva, Nem engedi nyitni a kaput ha a 2-es fotocella (FT2) sugara szakadt. 1 → kapu zárva, engedélyezi a kapu nyitását, ha az FT2 sugara meg van szakadva 2 → ha az FT2-es fotocella sugara megszakad a kapu nyitni kezd.	1
56	Ha a kapu teljesen nyitva van , a fotocellák sugara ha megszakad, a kapu 6 másodperc után automatikusan záródni 0 → KIKAPCSOLVA, a fotocella sugarának szakadása esetén nem történik semmi 1 → ha a kapu teljesen nyitva van, és az 1-es fotocella (FT1) sugara megszakad, 6 másodperc után bezáródik 2 → 1 → ha a kapu teljesen nyitva van, és az 2-es fotocella(FT2) sugara megszakad 6 másodperc után bezáródik	0
60	Motorfék amikor a kapu eléri a végálláskapcsolót 0 → A motorfék KIKAPCSOLVA a végálláskapcsoló elérésekor 1 → A motorfék BEKAPCSOLVA a végálláskapcsoló elérésekor	0
61	Motorfék a fotocellák aktivitásakor 0 → Motorfék KIKAPCSOLVA a fotocellák aktivitásakor 1 → Motorfék BEKAPCSOLVA a fotocellák aktivitásakor	0
62	Motorfék a STOP bemenethez 0 → Motorfék KIKAPCSOLVA a STOP-nál 1 → Motorfék BEKAPCSOLVA a STOP-nál	0
63	Motorfék irányváltáskor (AP-CH o CH-AP) 0 → Motorfék KIKAPCSOLVA irányváltásnál 1 → Motorfék BEKAPCSOLVA irányváltásnál	0
64	Motorfék hossza 1-20 → motorfék ideje tizedmásodpercekben	5
65	Motorfék ereje 1-8 → SZINT (1 = minimum... 8 = maximum)	8
70	Motor száma 1 = 1 MOTOR 2 = 2 MOTOR	2

72	Végálláskapcsolók 0 = KIKAPCSOLVA 1 = BEKAPCSOLVA 2 = CSAK NYITÓ VÉGÁLLÁS	0
73	1-es érintésvédő borda beállítása 0 → 1-es érintésvédő borda KIKAPCSOLVA vagy nincs telepítve 1 → 1-es érintésvédő borda 1 KAPCSOLÓ típus, csak nyitásnál fordítja meg a mozgást 2 → 1-es érintésvédő borda 1 ELLENÁLLÁS 8,2 kOhm típus, csak zárásnál fordít 3 → 1-es érintésvédő borda 1 KAPCSOLÓ típus, mindig megfordítja a mozgást 4 → 1-es érintésvédő borda 1 ELLENÁLLÁS 8,2 kOhm típus, mindig megfordítja a mozgást	3
74	2-es érintésvédő borda beállítása 0 → 2-es érintésvédő borda KIKAPCSOLVA vagy nincs telepítve 1 → 2-es érintésvédő borda KAPCSOLÓ típus, csak zárásnál fordítja meg a mozgást 2 → 2-es érintésvédő borda ELLENÁLLÁS 8,2 kOhm típus, csak zárásnál fordít 3 → 2-es érintésvédő borda KAPCSOLÓ típus, mindig megfordítja a mozgás irányát 4 → 2-es érintésvédő borda ELLENÁLLÁS 8,2 kOhm típus, mindig megfordítja a mozgást	1
75	Enkóder 0 = OFF 1 = ON OPTIKAI (8 impulzus per fordulat) 2 = ON MÁGNESES (1 impulzus per fordulat)	0
76	A vevő 1°-es csatornájának a beállítással 0 → PP 1 → GYALOGOS 2 → NYITÁS 3 → ZÁRÁS 4 → STOP 5 → KERTLÁMPA, normál funkció kikapcsolva, a vevő csak egy relét vezérel 6 → KERTLÁMPA PP, normál funkció kikapcsolva, a vevő csak egy relét vezérel. Lépésről lépésre: bekapcsol-kikapcsol-bekapcsol-kikapcsol -ja az eszközt ami a Kertlámpa sorkapocsra van kötve. 7 → VILLOGÓ LÁMPA, normál funkció kikapcsolva, a vevő csak egy relét vezérel az 1-es csatornán 8 → VILLOGÓ LÁMPA PP, a vevő csak egy relét vezérel. Lépésről lépésre: bekapcsol-kikapcsol-bekapcsol-kikapcsol -ja az eszközt ami a VILLOGÓ sorkapocsra van kötve.	0
77	A vevő 2°-es csatornájának a beállítással 0 → PP 1 → GYALOGOS 2 → NYITÁS 3 → ZÁRÁS 4 → STOP 5 → KERTLÁMPA, normál funkció kikapcsolva, a vevő csak egy relét vezérel 6 → KERTLÁMPA PP, normál funkció kikapcsolva, a vevő csak egy relét vezérel. Lépésről lépésre: bekapcsol-kikapcsol-bekapcsol-kikapcsol -ja az eszközt ami a Kertlámpa sorkapocsra van kötve. 7 → VILLOGÓ LÁMPA, normál funkció kikapcsolva, a vevő csak egy relét vezérel az 2-es csatornán 8 → VILLOGÓ LÁMPA PP, a vevő csak egy relét vezérel. Lépésről lépésre: bekapcsol-kikapcsol-bekapcsol-kikapcsol -ja az eszközt ami a VILLOGÓ sorkapocsra van kötve.	1
78	A villogó kimenetének beállítása 0 → FIX kimenet, a villogó lámpának a saját elektronikája vezérli a villogást 1 → 1Hz, a kimeneten a lámpa másodpercenként 1-et villog 2 → különböző villogásnyitásnál és zárásnál, nyitásnál másodpercenként 1-et villog (1Hz) zárásnál másodpercenként 2-t (2Hz)	0
79	Kertvilágítás beállítás 0 → KIKAPCSOLVA 1 → VILLANÓ, a kimenet egy pillanatra aktív lesz, amikor a kapu elindul 2 → a kimenet aktív, amíg a kapu mozgásban van 3-90 → MÁSODPERCIG a mozgás vége után aktív a kimenet 92-99 → 92-től a számok PERCEKET jelentenek. a mozgás alatt és után aktív a kimenet (2-	60

	től 9) per cig	
80	Óra bemenet beállítása (ORO) , A zárt kapcsolat a kapu nyitását okozza, míg a nyitott kapcsolat a kapu zárását. 2 beállítás közül választhat: 0 → Ha az óra bemenet (ORO) zárt, figyelmen kívül hagy minden bemenet 1 → Ha az óra bemenet (ORO) zárt, minden bemenetet elfogad	0
90	A gyári beállítások visszaállítása Amikor a vezérlésen a 90-es paraméter látható, nyomja meg egyszerre a “+” és “-” gombokat 3 másodpercre.: a kijelzőn a “rES-” szó fog villogni, ez azt jelenti, hogy az alapértelmezett értékek kerültek beállításra	
n0	Széria szám 00-FF → Vezérlés modell	
n1	Széria szám 00-99 → gyártás éve	
n2	Széria szám 00-52 → gyártás hete	
n3	Széria szám 00-99 → 1° progressive szám	
n4	Széria szám 00-99 → 2° progressive szám	
n5	Széria szám 00-99 → 3° progressive szám	
n6	Széria szám 00-99 → szoftver verzió	
o0	Mozgások száma 00-99 → X 10.000 mozgás	
o1	Mozgások száma 00-99 → X 100 mozgás	
h0	Motor üzemórája 00-99 → X 100 óra	
h1	Motor üzemórája 00-99 → óra	
d0	A vezérlés működési ideje napokban kifejezve 00-99 → X 100 nap	
d1	A vezérlés működési ideje napokban kifejezve 00-99 → nap	
P1	Jelszó P1 00-FF	00
P2	Jelszó P2 00-FF	00
P3	Jelszó P3 00-FF	00
P4	Jelszó P4 00-FF	00
CP	Jelszó cserélése Ha lejelszavazza a beállításokat csak akkor tudja módosítani később azokat ha tudja a jelszót. Jelszó beállítása az alábbi módon történik: <ul style="list-style-type: none"> • Változtassa meg a P1, P2, P3, P4 paraméterek értékeit • A kijelzőn a „CP” paraméter megjelenítéséhez nyomja meg egyszerre a „+” és “-” gombokat 4 másodpercig. Ha a kijelző villog akkor a jelszó eltárolásra került. 	

GYORSTALPALÓ

Itt találhat információkat a telepítésről és a funkciókról:

FC: végálláskapcsolók FT: fotocellák COS: érintésvédő borda

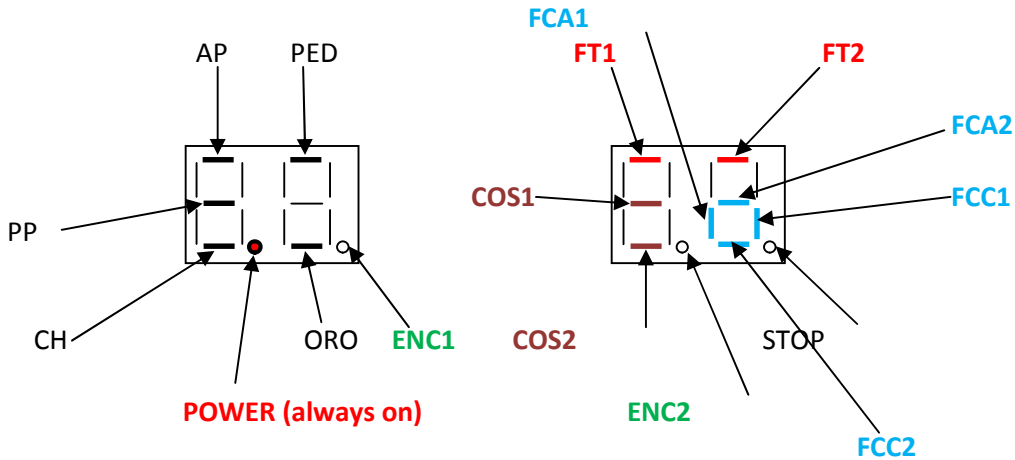

Kikapcsolt biztonsági eszköz: a visszajelző LED szegmens villog

Hiányzó biztonsági eszköz: a led szegmens nem ég (például: a kettes motor végálláskapcsolói a kijelzőn nem világítanak ha szimpla szárny van beállítva)

Kijelzett paraméter	FUNKCIÓ	ÉRTÉK	Alapértelmezett
	Szárnyak száma	1= 1 szárny, 2= 2 szárny	2
	Automata zárás	0= kikapcsolva, 1-15= visszazárási kísérletek száma 99= mindig bezár	0
	Szünet hossza	0= szünet másodpercben, visszazár, ha a nyitás befejeződött 92-99=2perctől... 9percig	30
	Áramszünet	0= KIKAPCSOLVA nem zár vissza, ha az áram visszajött 1= BEKAPCSOLVA ha visszajön, az áram bezárja a kaput	0
	1-es szárny zárás késleltetése	0= kikapcsolva 1-60= másodperc késés	5
	Elővillogás	0= kikapcsolva, 1-60= elővillogás másodpercben 99= 5 másodperc villogás csak a zárás előtt	0
	Lépésről lépésre	0= nyit-stop-zár-stop 1= társasházfunkció, megújítja a szünetet 2= társasházfunkció, ha teljesen nyitva van, bezárja 3= nyit-zár-nyit-zár 4= nyit-zár-stop-nyit	0
	villogó	0= állandó, 1= másodpercenként 1 (1Hz), 2= 1Hz (nyitás), 2Hz (zárás)	0
	végálláskapcsoló	0= nincsenek végálláskapcsolók 1= nyitó és záró végálláskapcsolók, 2= csak nyitó	0
	nyomaték	1= minimum erő, ..., 8= maximális erő	6
	Kosütés	0= kikapcsolva, 1-4= időtartama másodpercben	0
	Enkóder	0= kikapcsolva, 1= optikai enkóder (8 impulzus, 2= mágneses enkóder (1 impulzus)	0

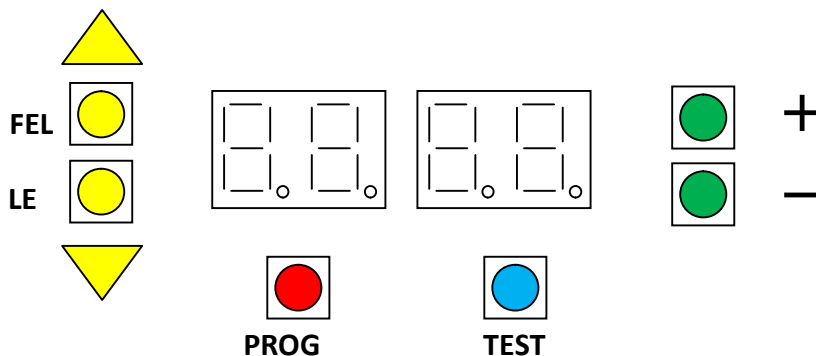

FEL	következő paraméter
LE	előző paraméter
+	növeli a paraméter értékét
-	csökkenti a paraméter értékét
PROG	a működési időt programozza
TEST	bekapcsolja a TESZT módot (csak akkor, ha a motorok állnak, különben meg ki kell adni a STOP parancsot, majd ismét megnyomni a gombot, így tudunk belépni a teszt módba)

- **Az FT1 és FT2 fotocellák kikapcsolásához:** a következőt állítsa be **par.51=0, par.53=0, par.54=0**
- **Az érintőborda kikapcsolásához COS1 és COS2:** állítsa be a következőket **par.73=0, par.74=0**
- **Az alapértelmezett beállítások visszaállítása (csak akkor, ha nincs lejelszavazva):** áramtalanítsa a vezérlést, majd nyomja meg egyszerre a “+” és “-” gombokat és kapcsolja, vissza az áramot miközben folyamatosan nyomja a két gombot, a kijelzőn a „rEs” szó jelenik meg (elengedheti a gombokat), ami azt jelenti, hogy a resetelés folyamatban van. Tetszőlegesen ismételhető ez a művelet: Kérem, ne felejtse el a paramétereket beállítani az adott telepítéshez (PL.:ha csak 1 szárnyú kapura szereli, akkor a szárnyak száma paramétert állítsa be.
- **Egyik módból a másikba lépés** (egyszerű – bővített):

Nyomja meg egyszerre a FEL és a LE gombokat 3 másodpercig: ezután a kijelzőn megjelenik a BŐVÍTETT mód első paramétere:

- *Két tizedes pontot lát a baloldali kijelzőn az első két értéknél (ez mutatja a paraméter számát)*
- *Az “A” betű, amikor a paraméter száma kisebb, mint 10, ezzel is megkülönböztetve a bővített módot*

MEGJEGYZÉS: Tetszőlegesen bármennyiszer válthat a módok között.

